

# CHLADNIČKA

## NÁVOD K OBSLUZE

**PHILCO**



*Famous for Quality the World Over*

**PXSBS 519 EX**  
**PXSBS 519 EW**  
**PXSBS 519 CX**

**Vážený zákazníku,  
Děkujeme, že jste si koupil výrobek značky PHILCO. Aby mohl váš spotřebič sloužit dobře, přečtěte si  
všechny pokyny uvedené v tomto návodu k obsluze.**

# OBSAH

ČÁST 1: BEZPEČNOSTNÍ POKYNY .....	2
ČÁST 2: INSTALACE VAŠEHO NOVÉHO SPOTŘEBIČE .....	11
ČÁST 3: POPIS SPOTŘEBIČE .....	13
ČÁST 4: OVLÁDACÍ PRVKY NA DISPLEJI.....	14
ČÁST 5: POUŽITÍ SPOTŘEBIČE .....	18
ČÁST 6: ČIŠTĚNÍ A PÉČE.....	20
ČÁST 7: UŽITEČNÉ RADY A TIPY .....	23
ČÁST 8: ODSTRANĚNÍ MOŽNÝCH PROBLÉMŮ.....	25
ČÁST 9: INFORMAČNÍ LIST .....	29



Zařízení bylo testováno podle platných směrnic Evropské unie.

Zařízení vyhovuje bezpečnostním ustanovením platným pro elektrické spotřebiče v Evropské unii.

## ČÁST 1: BEZPEČNOSTNÍ POKYNY



Z DŮVODU VAŠÍ BEZPEČNOSTI A SPRÁVNÉHO POUŽITÍ, JEŠTĚ PŘED INSTALACÍ A PRVNÍM POUŽITÍM SPOTŘEBIČE, SI POZORNĚ PŘEČTĚTE TUTO PŘÍRUČKU, VČETNĚ TĚCHTO TIPŮ A VAROVÁNÍ. ABYSTE ZABRÁNILI NEŽÁDOUCÍM CHYBÁM A NEHODÁM, JE DŮLEŽITÉ ZAJISTIT, ABY SE VŠECHNY OSOBY POUŽÍVAJÍCÍ TENTO SPOTŘEBIČ DŮKLADNĚ SEZNÁMILY S JEHO OBSLUHOU A BEZPEČNOSTNÍMI FUNKCEMI.

USCHOVEJTE SI TYTO POKYNY A V PŘÍPADĚ PŘEDÁNÍ SPOTŘEBIČE SE UJISTĚTE, ZDA ZŮSTAL TENTO NÁVOD VE SPOTŘEBIČI TAK, ABY BYL POUŽÍVÁN V PRŮBĚHU CELÉ ŽIVOTNOSTI A SPRÁVNĚ INFORMOVAL O SPRÁVNÉM POUŽÍVÁNÍ SPOTŘEBIČE A BEZPEČNOSTI. Z BEZPEČNOSTNÍCH DŮVODŮ A PRO OCHRANU MAJETKU DODRŽUJTE POKYNY V TOMTO NÁVODU, PROTOŽE VÝROBCE NENESE ŽÁDNOU ZODPOVĚDNOST ZA POŠKOZENÍ ZPŮSOBENÁ NEDODRŽENÍM TĚCHTO POKYNU.

- TENTO SPOTŘEBIČ MOHOU POUŽÍVAT DĚTI VE VĚKU 8 LET A STARŠÍ OSOBY SE SNÍŽENÝMI FYZICKÝMI, SMYSLOVÝMI NEBO MENTÁLNÍMI SCHOPNOSTMI NEBO S NEDOSTATKEM ZKUŠENOSTNÍ A ZNALOSTÍ, POKUD JSOU POD DOZOREM NEBO BYLY POUČENY O POUŽÍVÁNÍ SPOTŘEBIČE BEZPEČNÝM ZPŮSOBEM A ROZUMÍ PŘÍPADNÝM NEBEZPEČÍM.
- DĚTI VE VĚKU 3 AŽ 8 LET MOHOU VKLÁDAT A VYJÍMAT POTRAVINY Z CHLADÍCÍCH SPOTŘEBIČŮ.
- DĚTI SI SE SPOTŘEBIČEM NESMĚJÍ HRÁT.
- ČIŠTĚNÍ A ÚDRŽBU NESMĚJÍ PROVÁDĚT DĚTI BEZ DOZORU.

- POKUD JE PŘÍVODNÍ KABEL POŠKOZEN, JEHO VÝMĚNU SVĚŘTE ODBORNÉMU SERVISNÍMU STŘEDISKU, ABY SE ZABRÁNILO VZNIKU NEBEZPEČNÉ SITUACE . SPOTŘEBIČ S POŠKOZENÝM PŘÍVODNÍM KABLEM JE ZAKÁZANO POUŽÍVAT.

- **VÝSTRAHA:** POKUD VÁŠ MODEL MÁ VÝROBNÍK LEDU BEZ PŘIPOJENÍ PŘÍVODU VODY, PLŇTE POUZE PITNOU VODOU.

- **VÝSTRAHA:** POKUD VÁŠ MODEL MÁ VÝROBNÍK LEDU BEZ PŘIPOJENÍ PŘÍVODU VODY, PLŇTE POUZE PITNOU VODOU.

- **VÝSTRAHA:** K URYCHLENÍ ODMRAZOVACÍHO PROCESU NEPOUŽÍVEJTE MECHANICKÁ ZAŘÍZENÍ NEBO JINÉ PROSTŘEDKY NEŽ TY, KTERÉ JSOU DOPORUČENY VÝROBCEM.

- **VÝSTRAHA:** NEPOŠKOZUJTE CHLADICÍ OBVOD.

- **VÝSTRAHA:** NEPOUŽÍVEJTE ELEKTRICKÉ SPOTŘEBIČE V PROSTORU PRO UCHOVÁVÁNÍ POTRAVIN SPOTŘEBIČE, POKUD SE NEJEDNÁ O TYPY DOPORUČENÉ VÝROBCEM.

- **VÝSTRAHA:** V TOMTO SPOTŘEBIČI NESKLADUJTE VÝBUŠNÉ LÁTKY JAKO JSOU AEROSOLOVÉ PLECHOVKY, SPREJE S HOŘLAVOU HNACÍ LÁTKOU.

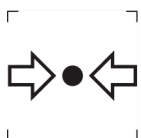

ZNAČKA ISO 7000-1701 (2004-01)  
OZNAČUJE MÉDIUM POD TLAKEM.

TENTO SPOTŘEBIČ JE URČEN PRO POUŽITÍ V DOMÁCNOSTI A PODOBNÝCH PROSTORECH, JAKO JSOU:

- KUCHYŇSKÉ KOUTY V OBCHODECH, KANCELÁŘÍCH A OSTATNÍCH PRACOVÍŠTÍCH;
- SPOTŘEBIČE POUŽÍVANÉ HOSTY V HOTELÍCH, MOTELECH A JINÝCH OBYTNÝCH PROSTŘEDÍCH;
- SPOTŘEBIČE POUŽÍVANÉ V PODNICÍCH ZAJIŠŤUJÍCÍCH NOCLEH SE SNÍDANÍ;
- SPOTŘEBIČE POUŽÍVANÉ VE STRAVOVACÍCH A PODOBNÝCH NEPRODEJNÍCH PROSTŘEDÍCH.

POUZE NĚKTERÉ VYBRANÉ MODELY CHLADNIČEK OBSAHUJÍ VÝROBNÍK LEDU. ZABUDOVANÉ VÝROBNÍKY LEDU MUSÍ BÝT INSTALOVÁNY POUZE VÝROBCEM NEBO JEHO SERVISNÍ ORGANIZACÍ.

- PRO VYBRANÉ MODELY S VÝROBNÍKEM LEDU S PŘIPOJENÍM NA VODU PLATÍ: **VÝSTRAHA:** PŘIPOJUJE SE POUZE NA PŘÍVOD PITNÉ VODY.
- **VÝSTRAHA:** SPOTŘEBIČ MUSÍ BÝT PŘIPEVNĚN PODLE NÁVODU, ABY SE ZABRÁNILO NEBEZPEČÍ ZPŮSOBENÝM JEHO NESTABILITOU.
- **VÝSTRAHA:** CHLADICÍ SYSTÉM OBSAHUJE CHLADIVO POD VYSOKÝM TLAKEM. NEMANIPULUJTE SE SYSTÉMEM. MUSÍ BÝT OPRAVOVÁN POUZE KVALIFIKOVANOU OSOBOU.



**VÝSTRAHA:**  
NEBEZPEČÍ OHNĚ / HOŘLAVÉ MATERIÁLY!

OBSAHUJE CHLADICÍ PLYN IZOBUTAN

# R600a

## CHLADIVO

CHLADICÍ IZOBUTAN (R600a), KTERÝ JE OBSAŽEN V CHLADICÍM OKRUHU SPOTŘEBIČE, JE PŘÍRODNÍ PLYN S VYSOKOU KOMPATIBILITOU SE ŽIVOTNÍM PROSTŘEDÍM, KTERÝ JE PŘECE JEN HOŘLAVÝ. BĚHEM PŘEPRAVY A INSTALACE SPOTŘEBIČE ZABRAŇTE POŠKOZENÍ KOMPONENT CHLADICÍHO OKRUHU. CHLADIVO (R600a) JE HOŘLAVÉ.

• **VAROVÁNÍ** — CHLADNIČKY V IZOLACI OBSAHUJÍ CHLADIVO A CHLADICÍ PLYNY. CHLADIVO A CHLADICÍ PLYNY MUSÍ BÝT LIKVIDOVÁNY ODBORNĚ, PROTOŽE MOHOU ZPŮSOBIT PORANĚNÍ OČÍ NEBO VZNÍCENÍ. PŘED PROVEDENÍM SPRÁVNÉ LIKVIDACE SE UJISTĚTE, ZDA NENÍ POTRUBÍ CHLADICÍHO OKRUHU POŠKOZENO.



SYMBOL  VAROVÁNÍ A ZNAMENÁ TO, ŽE CHLADIVO A CHLADICÍ PLYNY JSOU HOŘLAVÉ.

## **VAROVÁNÍ: RIZIKO POŽÁRU HOŘLAVÝCH MATERIÁLŮ**

POKUD BY DOŠLO K POŠKOZENÍ CHLADICÍHO OKRUHU

- VYHNĚTE SE OTEVŘENÉMU OHNI A ZDROJŮM VZNÍCENÍ.
- DŮKLADNĚ VYVĚTREJTE MÍSTNOST, VE KTERÉ SE SPOTŘEBIČ NACHÁZÍ.

JE NEBEZPEČNÉ MĚNIT NEBO UPRAVOVAT SPOTŘEBIČ JAKÝMKOLIV ZPŮSOBEM.

JAKÉKOLIV POŠKOZENÍ NAPÁJECÍHO KABELU MŮŽE VÉST KE ZKRATU, POŽÁRU A/NEBO ZASAŽENÉM ELEKTRICKÝM PROUDEM.

- **VÝSTRAHA:** CHLADICÍ SYSTÉM OBSAHUJE CHLADIVO POD VYSOKÝM TLAKEM. NEMANIPULUJTE SE SYSTÉMEM. MUSÍ BÝT OPRAVOVÁN POUZE KVALIFIKOVANOU OSOBOU.
- **VÝSTRAHA:** PŘI UMÍSŤOVÁNÍ SPOTŘEBIČE SE MUSÍ ZAJISTIT, ABY NAPÁJECÍ PŘÍVOD NEBYL ZACHYCEN NEBO POŠKOZEN.
- **VÝSTRAHA:** NEUMÍSŤOVAT VÍCENÁSOBNÉ PŘENOSNÉ ZÁSUVKY NEBO PŘENOSNÉ PRODLUŽOVACÍ PŘÍVODY NA ZADNÍ STRANU SPOTŘEBIČE.



## **ELEKTRICKÁ BEZPEČNOST**

1. NAPÁJECÍ KABEL NESMÍ BÝT PRODLUŽOVÁN.
2. UJISTĚTE SE, ZDA NENÍ ZÁSTRČKA NAPÁJECÍHO KABELU POŠKOZENÁ.  
ROZDRCENÁ NEBO POŠKOZENÁ ZÁSTRČKA SE MŮŽE PŘEHŘÍVAT A ZPŮSOBIT POŽÁR.
3. UJISTĚTE SE, ZDA MÁTE VOLNÝ PŘÍSTUP K ZÁSTRČCE SPOTŘEBIČE.
4. NETAHEJTE ZA NAPÁJECÍ KABEL.



5. POKUD JE ELEKTRICKÁ ZÁSUVKA UVOLNĚNÁ, NEPŘIPOJUJTE K NÍ ZÁSTRČKU. HROZÍ RIZIKO ÚRAZU ELEKTRICKÝM PROUDEM NEBO VZNIKU POŽÁRU.
6. NESMÍTE POUŽÍVAT TENTO SPOTŘEBIČ BEZ KRYTU VNITŘNÍHO OSVĚTLENÍ.
7. CHLADNIČKA JE URČENA POUZE NA NAPÁJENÍ Z JEDNÉ FÁZE STŘÍDAVÉHO PROUDU S HODNOTAMI 220~240 V/50 HZ. POKUD JE KOLÍSÁNÍ NAPĚTÍ V MÍSTĚ BYDLIŠTĚ UŽIVATELE TAK VELKÉ, ŽE PŘESAHUJE VÝŠE UVEDENÉ LIMITY, Z BEZPEČNOSTNÍCH DŮVODŮ POUŽIJTE PRO CHLADNIČKU AUTOMATICKÝ NAPĚŤOVÝ REGULÁTOR S VÍCE NEŽ 350 W.

CHLADNIČKA MUSÍ BÝT VYBAVENA SPECIÁLNÍ NAPÁJECÍ ZÁSTRČKOU NAMÍSTO BĚŽNĚ POUŽÍVANÉ S JINÝMI ELEKTRICKÝMI SPOTŘEBIČI. ZÁSTRČKA MUSÍ ZODPOVÍDAT ZÁSUVCE S UZEMŇOVACÍM KONTAKTEM.

## **BĚŽNÉ POUŽITÍ**

- VE SPOTŘEBIČI NESKLADUJTE HOŘLAVÉ PLYNY ANI TEKUTINY. HROZÍ RIZIKO EXPLOZE.
- VE SPOTŘEBIČI NEPOUŽÍVEJTE JINÉ ELEKTRICKÉ SPOTŘEBIČE (NAPŘ. ELEKTRICKÝ VÝROBNÍK ZMRZLINY, MIXÉRY ATD.).
- PŘI ODPOJOVÁNÍ SPOTŘEBIČE Z ELEKTRICKÉ ZÁSUVKY, VŽDY TAHEJTE ZA ZÁSTRČKU. NETAHEJTE ZA KABEL.
- DO BLÍZKOSTI PLASTOVÝCH DÍLŮ TOHOTO SPOTŘEBIČE NEDÁVEJTE HORKÉ PŘEDMĚTY.
- NEDÁVEJTE ŽÁDNÉ PŘEDMĚTY DO BLÍZKOSTI VZDUCHOVÝCH OTVORŮ V ZADNÍ STĚNĚ.
- BALENÉ MRAZENÉ POTRAVINY SKLADUJTE V SOULADU S POKYNY VÝROBCE MRAZENÝCH POTRAVIN.

- MĚLI BYSTE STRIKTNĚ DODRŽOVAT DOPORUČENÍ TÝKAJÍCÍ SE SKLADOVÁNÍ VE SPOTŘEBIČI OD VÝROBCE. VIZ PŘÍSLUŠNÉ POKYNY O SKLADOVÁNÍ.
- DO MRAZICÍHO PROSTORU NEDÁVEJTE SYCENÉ NEBO ŠUMIVÉ NÁPOJE, PROTOŽE VYTVÁŘEJÍ TLAK NA NÁDOBU, KTERÁ MŮŽE EXPLODOVAT, COŽ MŮŽE VÉST K POŠKOZENÍ SPOTŘEBIČE.
- NEKONZUMUJTE MRAZENÉ POKRMY IHNED PO VYJMUTÍ Z MRAZNIČKY, MŮŽETE SE PORANIT.
- NEUMÍSTUJTE SPOTŘEBIČ NA PŘÍMÉ SLUNEČNÉ SVĚTLO.
- MĚJTE HORKÉ SVÍČKY, LAMPY A JINÉ PŘEDMĚTY S OTEVŘENÝM OHNĚM V DOSTATEČNÉ VZDÁLENOSTI OD SPOTŘEBIČE, ABYSTE ZABRÁNILI RIZIKU POŽÁRU.
- SPOTŘEBIČ JE URČEN NA USKLADNĚNÍ POKRMŮ A/ NEBO NÁPOJŮ V BĚŽNÉ DOMÁCNOSTI PODLE POPISU V NÁVODU. SPOTŘEBIČ JE TĚŽKÝ. ZVYŠTE POZORNOST PŘI JEHO PŘEMÍSTOVÁNÍ.
- NEVYJÍMEJTE ANI SE NEDOTÝKEJTE POLOŽEK V PROSTORU MRAZENÍ, POKUD MÁTE VLHKÉ/MOKRÉ RUCI, PROTOŽE TO MŮŽE VÉST K PORANĚNÍM POKOŽKY NEBO POPÁLENINÁM Z MRAZU.
- NIKDY NEPOUŽÍVEJTE DNO, ZÁSUVKY, DVÍŘKA APOD. NA STOUPÁNÍ NEBO JAKO PODPĚRU.
- MRAZENÉ POTRAVINY, NESMÍ BÝT PO ROZMRAZENÍ OPĚTOVNĚ ZMRAZENY.
- NEKONZUMUJTE LEDOVÉ NANUKY NEBO KOSTKY LEDU IHNED PO VYJMUTÍ Z MRAZNIČKY, PROTOŽE BYSTE SI TAK MOHLI PORANIT ÚSTA A RTY.
- ABYSTE ZABRÁNILI PÁDU PŘEDMĚTŮ A ZRANĚNÍ NEBO POŠKOZENÍ SPOTŘEBIČE, NEPŘETĚŽUJTE PŘIHRÁDKY DVÍŘEK ANI DO ZÁSUVK NE DÁVEJTE NADMĚRNÉ MNOŽSTVÍ POTRAVIN.

## **INSTALACE**

### **DŮLEŽITÉ!**

- PŘI PŘIPOJENÍ K ELEKTRICKÉ SÍTI BUĎTE OPATRNÍ, DODRŽUJTE POKYNY V TOMTO NÁVODU. SPOTŘEBIČ VYBALTE A ZKONTROLUJTE HO Z HLEDISKA VIDITELNÝCH POŠKOZENÍ.
- POKUD JE SPOTŘEBIČ POŠKOZENÝ, NEPŘIPOJUJTE HO. OZNAMTE PŘÍPADNÉ POŠKOZENÍ V MÍSTĚ ZAKOUPENÍ. V TOMTO PŘÍPADĚ SI NECHTE OBALOVÝ MATERIÁL.
- DOPORUČUJE SE POČKAT NĚKOLIK HODIN, PŘED PŘIPOJENÍM SPOTŘEBIČE, ABY SE OLEJ V KOMPRESORU USTÁLIL.
- OKOLO SPOTŘEBIČE ZAJISTĚTE DOSTATEČNÉ VĚTRÁNÍ, V OPAČNÉM PŘÍPADĚ MŮŽE DOCHÁZET K PŘEHŘÍVÁNÍ. PRO DOSAŽENÍ DOSTATEČNÉHO VĚTRÁNÍ DODRŽUJTE POKYNY K INSTALACI.
- POKUD JE TO MOŽNÉ, ZADNÍ STĚNA SPOTŘEBIČE BY NEMĚLA BÝT PŘÍLIŠ BLÍZKO STĚNY A NEMĚL BY SE DOTÝKAT HORKÝCH ČÁSTÍ (KOMPRESOR, KONDENZÁTOR), ABY SE ZABRÁNILO RIZIKU POŽÁRU, DODRŽUJTE PŘÍSLUŠNÉ POKYNY K INSTALACI.
- SPOTŘEBIČ NESMÍ BÝT UMÍSTĚN V BLÍZKOSTI RADIÁTORŮ NEBO SPORÁKŮ.
- PO INSTALACI SPOTŘEBIČE SE UJISTĚTE, ZDA JE SÍŤOVÁ ZÁSTRČKA SNADNO PŘÍSTUPNÁ.
- ODLOŽTE VŠECHNY OBALY MIMO DOSAH DĚTÍ, PROTOŽE HROZÍ RIZIKO UDUŠENÍ.

- VNITŘNÍ PROSTOR VAŠÍ CHLADNIČKY/MRAZNIČKY MŮŽE PŘED PRVNÍM POUŽITÍM ZAPÁCHAT. JE TO NORMÁLNÍ JEV. ZÁPACH ZMIZÍ, JAKMILE ZAČNE ZAŘÍZENÍ CHLADIT/MRAZIT.
- PŘED PŘIPOJENÍM CHLADNIČKY/MRAZNIČKY SE UJISTĚTE, ŽE NAPĚTÍ V ELEKTRICKÉ SÍTI ODPOVÍDÁ POŽADAVKŮM NA PŘIPOJENÍ CHLADNIČKY/MRAZNIČKY. V PŘÍPADĚ POCHYBNOSTÍ SE OBRÁŤTE NA KVALIFIKOVANÉHO ELEKTRIKÁŘE.
- SPOTŘEBIČ MUSÍ BÝT PŘIPOJEN DO ZÁSUVKY S ODPOVÍDAJÍCÍM NAPĚTÍM A SPRÁVNĚ NAINSTALOVANOU POJISTKOVOU ZÁSUVKOU.
- CHLADNIČKA/MRAZNIČKA NESMÍ BÝT UMÍSTĚNA VENKU NEBO VYSTAVENA DEŠTI.
- CHLADNIČKA/MRAZNIČKA MUSÍ BÝT UMÍSTĚNA NEJMÉNĚ 50 CM OD TOPNÝCH TĚLES, TOPNÍ TRUB, PLYNOVÝCH TRUB ATD.
- POKUD JE CHLADNIČKA S MRAZNIČKOU UMÍSTĚNA VEDLE MRAZÁKU, MUSÍ MEZI NIMI BÝT MIN. 2 CM ROZESTUP.
- NA CHLADNIČKU/MRAZNIČKU NEPOKLÁDEJTE TĚŽKÉ VĚCI, NEZAKRÝVEJTE JI.
- NAD CHLADNIČKOU/MRAZNIČKOU MUSÍ BÝT MIN. 150 MM VOLNÝ PROSTOR.
- NAINSTALUJTE DVĚ PLASTOVÁ VODÍTKA NA KONDENZÁTOR CHLADNIČKY/MRAZNIČKY, KTERÁ ZABRAŇUJÍ DOTYKU ZDI A KONDENZÁTORU.
- TENTO SPOTŘEBIČ JE VYROBEN K POUŽITÍ V DOMÁCNOSTECH A JE VHODNÝ POUZE PRO CHLAZENÍ /MRAZENÍ POTRAVIN. NENÍ VHODNÝ PRO KOMERČNÍ POUŽITÍ A / NEBO PRO SKLADOVÁNÍ LÁTEK S VÝJIMKOU POTRAVIN. VÝROBCE NENESE ZA ŽÁDNÉ ZTRÁTY, ZPŮSOBENÉ NEVHODNÝM POUŽITÍM SPOTŘEBIČE, ODPOVĚDNOST.

## ČÁST 2: INSTALACE VAŠEHO NOVÉHO SPOTŘEBIČE

### Instalace vašeho nového spotřebiče



Před prvním použitím spotřebiče byste měli být informováni o následujících tipech. Aby se zlepšila účinnost chladicího systému a ušetřila energie, je třeba kolem spotřebiče udržovat dobré větrání pro odvádění tepla. Z tohoto důvodu by měl být kolem spotřebiče dostatečný volný prostor. Návrh: Doporučuje se, aby bylo 50-70 mm prostoru zezadu ke stěně, alespoň 100 mm od jejího vrchu, alespoň 100 mm z její strany ke stěně a vpředu volný prostor pro otevření dvířek 135/150°. Viz následující obrázky.

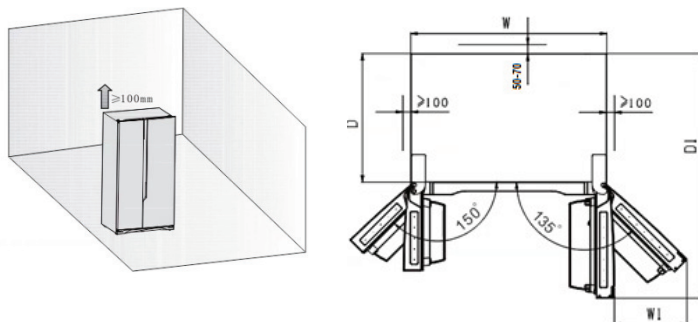

Potřebný prostor (mm)

W	W1	D	D1
908	411,5	550	1096,5

**Poznámka:**

**Tento spotřebič funguje dobře v klimatické třídě SN, N, ST uvedené v tabulce níže. Nemusí správně fungovat, bude-li delší dobu ponechán při teplotě nad nebo pod uvedeným rozsahem.**

Klimatická třída	Teplota okolí
SN	+10 °C až +32 °C
N	+16 °C až +32 °C
ST	+16 °C až +38 °C
T	+16 °C až +43 °C

- Spotřebič postavte na suché místo, abyste předešli poškození vlhkostí.
- Chraňte spotřebič před přímým slunečním zářením, deštěm nebo mrazem. Umístěte spotřebič dále od zdrojů tepla, jako jsou kamna, oheň nebo ohřívače.

## VYROVNÁNÍ SPOTŘEBIČE

- Pro dostatečné vyrovnaní a cirkulaci vzduchu ve spodní zadní části spotřebiče může být zapotřebí upravit spodní nožičky. Můžete je nastavit manuálně rukou nebo pomocí vhodného klíče.
- Po umístění spotřebiče na místo nastavte dvě přední podpůrné nožičky ve spodní části spotřebiče. Spodní část podpůrných nožiček musí být blízko země, aby se zabránilo převrnutí spotřebiče po naplnění dvířek.
- Abyste umožnily samozavírání dvířek, nakloňte horní část dozadu přibližně o 10 mm nebo 0,5° otáčením nastavitelných nožiček.
- Vždy, když budete chtít spotřebič přemístit, nezapomeňte otočit nožičky zpět nahoru, aby se spotřebič mohl volně otáčet. Při přemísťování znovu nainstalujte spotřebič.

### **Upozornění!**

**Válečky, které nejsou kolečky, by se měly používat pouze pro pohyb dopředu nebo dozadu. Posunutí spotřebiče do stran může poškodit vaši podlahu a válečky.**

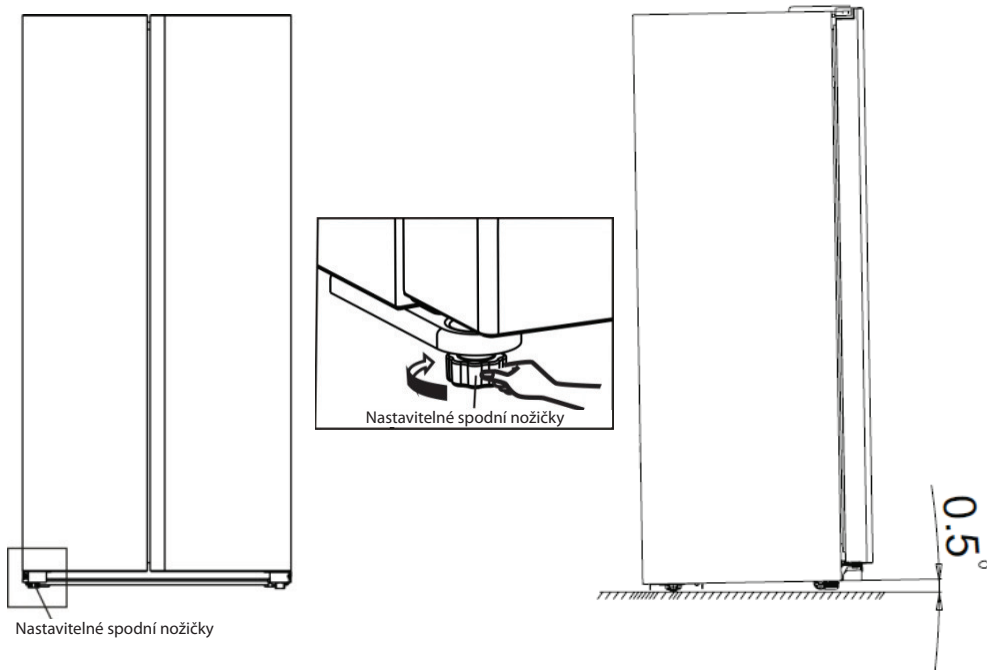

## ČÁST 3: POPIS SPOTŘEBIČE

### Pohled na spotřebič



1. LED osvětlení mrazicího prostoru
2. Regál ve dvířkách mrazicího prostoru
3. Dvířka mrazicího prostoru
4. Kanálek k proudění vzduchu v mrazničce
5. Skleněná polička v mrazicím prostoru
6. Zásuvka mrazicího prostoru
7. Zásuvka mrazicího prostoru
8. Levá spodní nastavitelná nožička
9. LED osvětlení chladicího prostoru
10. Regál ve dvířkách chladicího prostoru
11. Kanálek k proudění vzduchu v chladničce
12. Dvířka chladicího prostoru
13. Skleněná polička v chladicím prostoru
14. Držák na vejce (uvnitř)
15. Zásuvka na ovoce a zeleninu
16. Zásuvka na ovoce a zeleninu
17. Pravá spodní nastavitelná nožička

#### **Poznámka:**

**Vzhledem k neustálým úpravám našich výrobků se váš spotřebič může mírně lišit od spotřebiče vyobrazeného v tomto návodu k obsluze, jeho funkce a způsob použití však zůstávají stejné. Chcete-li dosáhnout nejlepší energetické účinnosti spotřebiče, umístěte všechny police, zásuvky a koše tak, jak je znázorněno na obrázku výše.**

## ČÁST 4: OVLÁDACÍ PRVKY NA DISPLEJI

### (pouze pro model PXSBS 519 CX)

Používejte spotřebič v souladu s následujícími pokyny, váš produkt má ovládací panel podle zobrazení na obrázku níže.

### Nastavení teploty

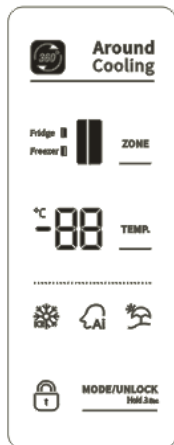



Pro optimální uchování potravin doporučujeme, abyste při prvním zapnutí spotřebiče nastavili teplotu v chladicím prostoru na 5 °C a v mrazicím prostoru na -18 °C. Chcete-li teplotu změnit, postupujte podle níže uvedených pokynů.

**Poznámka:** Vysoké nastavení teploty urychlí zkažení potravin.





**Upozornění!** Když nastavíte teplotu, nastavíte průměrnou teplotu pro celý chladicí prostor. Teploty uvnitř každého prostoru se mohou lišit od teplotních hodnot zobrazených na panelu, v závislosti na tom, kolik potravin uskladníte a na tom, kde je umístíte. Vysoká nebo nízká teplota v místnosti, může také ovlivnit aktuální teplotu uvnitř spotřebiče.

#### Odemknutí

Při úplném prvním zapnutí spotřebiče, začne fungovat podsvícení ikon na displeji. Pokud nestisknete žádná tlačítka nebo jsou zavřena dvířka, podsvícení po uplynutí 60 sekund zhasne.

Pokud je rozsvícená ikona „“ všechna tlačítka jsou zablokována, stisknutím tlačítka „“ v trvání 3 sekund je odblokujete. A pokud nestisknete žádné tlačítko během 20 sekund, zablokují se automaticky.

### Volba režimu

Stisknutím tlačítka „“ ve stavu zamčení, můžete zvolit tři režimy „“, „“ a „“. A tyto režimy budou zvoleny po 10 sekundách od nestisknutí žádného tlačítka.

#### 1. Rychlé mrazení ()

Funkce rychlého mrazení slouží k rychlému snížení teploty v mrazicím prostoru a rychlejšímu zmrazení vložených potravin. Díky tomu dojde k zachování vitamínů a živin obsažených v čerstvých potravinách.

- Když je tato funkce aktivována, teplota v mrazicím prostoru se automaticky přepne na -24 °C.
- V případě maximálního množství potravin na zmrazení počkejte prosím přibližně 24 hodin.
- Funkce rychlého mrazení se automaticky deaktivuje po uplynutí 52 hodin. Spotřebič se pak automaticky vrátí k teplotě nastavené před aktivací funkce rychlého mrazení.

#### 2. Umělá inteligence ()

- Po volbě této funkce se teplota spotřebiče nastaví automaticky.
- Když je aktivována funkce umělé inteligence, teplota v chladicím prostoru se automaticky přepne na 5 °C a v mrazicím prostoru na -18 °C.



#### 3. Dovolená ()

Pokud se chystáte být pryč na delší dobu, můžete tuto funkci aktivovat. Když je funkce aktivována, teplota v chladicím prostoru se automaticky přepne na 15 °C a v mrazicím prostoru na -18 °C.

**Důležité!** Během této doby neskladujte ve spotřebiči žádné potraviny.



## Nastavení teploty

- Měli byste zvolit ovládání teploty chladicího prostoru  nebo mrazicího prostoru  stisknutím tlačítka „**ZONE**“ ve stavu odemčení. Příslušná ikona zvoleného prostoru bude blikat a druhá zůstane svítit.
- Stisknutím tlačítka „**TEMP**“ můžete ovládat teplotu chladicího prostoru, když příslušná ikona  bliká. Když budete tlačítko mačkat nepřetržitě, teplota se nastaví v následujícím pořadí.

5 → 4 → 3 → 2 → 8 → 7 → 6 (°C)



- Stisknutím tlačítka „**TEMP**“ můžete ovládat teplotu mrazicího prostoru, když příslušná ikona  bliká. Když budete tlačítko mačkat nepřetržitě, teplota se nastaví v následujícím pořadí.

-18 → -19 → -20...-23 → -24 → -14 → -15 → -16 → -17 (°C)



## Alarm dvířek

- Necháte-li některé z dvířek otevřené déle než 2 minuty, aktivuje se alarm dvířek. Akustická signalizace se zastaví automaticky po uplynutí 10 minut.
- Pro úsporu energie, neponechávejte prosím při používání spotřebiče otevřená dvířka na delší dobu. Tento alarm lze zrušit zavřením dvířek.

## (pouze pro modely (PXSBS 519 EX, PXSBS 519 EW))

Používejte spotřebič v souladu s následujícími pokyny, váš produkt má ovládací panel podle zobrazení na obrázku níže.

### Nastavení teploty





Pro optimální uchování potravin doporučujeme, abyste při prvním zapnutí spotřebiče nastavili teplotu v chladicím prostoru na 5 °C a v mrazicím prostoru na -18 °C. Chcete-li teplotu změnit, postupujte podle níže uvedených pokynů.

**Poznámka:** Vysoké nastavení teploty urychlí zkažení potravin.



**Upozornění!** Když nastavíte teplotu, nastavíte průměrnou teplotu pro celý chladicí prostor. Teploty uvnitř každého prostoru se mohou lišit od teplotních hodnot zobrazených na panelu, v závislosti na tom, kolik potravin uskladníte a na tom, kde je umístíte. Vysoká nebo nízká teplota v místnosti, může také ovlivnit aktuální teplotu uvnitř spotřebiče.

#### Odemknutí

Při úplně prvním zapnutí spotřebiče, začne fungovat podsvícení ikon na displeji. Pokud nestisknete žádná tlačítka nebo jsou zavřena dvířka, podsvícení po uplynutí 60 sekund zhasne.

Pokud je rozsvícená ikona „“ všechna tlačítka jsou zablokována, stisknutím tlačítka „ UNLOCK Hold 3 Sec“ v trvání 3 sekund je odblokujete. A pokud nestisknete žádné tlačítko během 20 sekund, zablokují se automaticky.

### Volba režimu

Stisknutím tlačítka „ UNLOCK Hold 3 Sec“ ve stavu zamčení, můžete zvolit dva režimy „“ a „“. A tyto režimy budou zvoleny po 10 sekundách od nestisknutí žádného tlačítka.

#### 1. Rychlé mrazení ()

Funkce rychlého mrazení slouží k rychlému snížení teploty v mrazicím prostoru a rychlejšímu zmrazení vložených potravin. Díky tomu dojde k zachování vitamínů a živin obsažených v čerstvých potravinách.

- Když je tato funkce aktivována, teplota v mrazicím prostoru se automaticky přepne na -24 °C.
- V případě maximálního množství potravin na zmrazení počkejte prosím přibližně 24 hodin.
- Funkce rychlého mrazení se automaticky deaktivuje po uplynutí 52 hodin. Spotřebič se pak automaticky vrátí k teplotě nastavené před aktivací funkce rychlého mrazení.

#### 2. Umělá inteligence ()

- Po volbě této funkce se teplota spotřebiče nastaví automaticky.
- Když je aktivována funkce umělé inteligence, teplota v chladicím prostoru se automaticky přepne na 5 °C a v mrazicím prostoru na -18 °C.

### Nastavení teploty

- Můžete stisknout tlačítko „FRIDGE“ k ovládní teploty v chladicím prostoru, když začne blikat příslušná ikona (🔊). Při opakovaném mačkání tlačítka, se teplota nastaví v následujícím pořadí.

5 → 4 → 3 → 2 → 8 → 7 → 6 (°C)



- Můžete stisknout tlačítko „FREEZER“ k ovládní teploty v mrazničce, když začne blikat příslušná ikona (🔊). Při opakovaném mačkání tlačítka, se teplota nastaví v následujícím pořadí.

-18 → -19 → -20...-23 → -24 → -14 → -15 → -16 → -17 (°C)



### Alarm dvířek

- Necháte-li některá z dvířek otevřená déle než 2 minuty, aktivuje se alarm dvířek. Akustická signalizace se zastaví automaticky po uplynutí 10 minut.
- Pro úsporu energie, neponechávejte prosím při používání spotřebiče otevřená dvířka na delší dobu. Tento alarm lze zrušit zavřením dvířek.

## ČÁST 5: POUŽITÍ SPOTŘEBIČE

Tato část vám řekne, jak používat většinu užitečných funkcí. Doporučujeme, abyste si je před použitím spotřebiče pozorně přečetli. Mohou se lišit v závislosti na modelu.

### NASTAVENÍ DVÍŘEK

Když zjistíte, že dvířka nejsou na stejné úrovni, můžete pomoci šroubovákem nastavit dvířka spotřebiče. Když jsou dvířka mrazicího prostoru vyšší než dvířka chladicího prostoru, můžete nejprve pomocí klíče otočit šroub proti směru hodinových ručiček na spodním závěsu, čímž může zvednout dvířka chladicího prostoru. Po nastavení polohy použijte klíč pro zajištění matice.

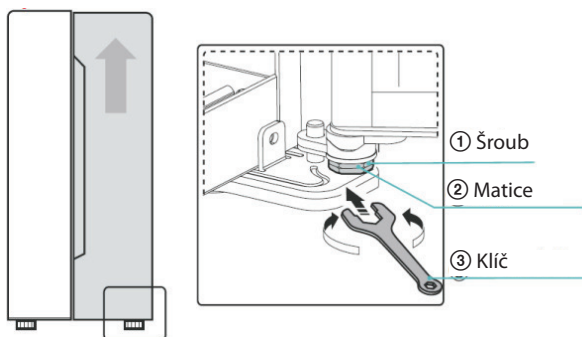

### POUŽÍVÁNÍ CHLADICÍHO PROSTORU

Chladicí prostor slouží ke skladování ovoce a zeleniny. Potraviny byste měli před vložením do chladničky pořádně zabalit, předejdete tak ztrátě vlhkosti a zároveň zabráníte prolínání vůní jednotlivých potravin.

#### **Upozornění!**

**Nikdy nezavírejte dvířka chladicího prostoru, pokud jsou poličky, zásuvky a/nebo teleskopické kolejničky vysunuty. Může dojít k jejich poškození i poškození chladicího prostoru.**

### SKLENĚNÉ POLIČKY A REGÁLY VE DVÍŘKÁCH

Chladicí prostor je vybaven 4 skleněnými poličkami a několika různými regály ve dvířkách, které jsou vhodné pro uskladnění vajec, konzervovaných tekutin, nápojů v láhvích a balených potravin. Mohou být umístěny v různých výškách dle vaší potřeby. Před svislým zvednutím regálu ve dvířkách vyjměte potraviny.

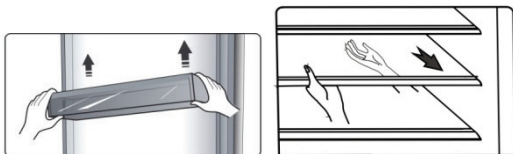

- Pokud chcete regály vyjmout, opatrně je vysuňte dopředu, dokud se regál nevysune z jeho drážek.
- Před vrácením regálů na jejich místo se ujistěte, zda se za nimi nenacházejí žádné překážky. Potom zasuňte regál zpět až na doraz.

**Poznámka:**

**Všechny regály ve dvířkách lze vyjmout a vyčistit.**

**Zásuvky**

**Slouží ke skladování ovoce a zeleniny. A lze je vyjmout ven za účelem jejich čištění.**

**Chcete-li je vytáhnout, nejprve otevřete dvířka do finální polohy. Potom po mírném pohybu ve směru vytáhněte zásuvku a přední část zásuvky vyklopte směrem nahoru.**

## POUŽÍVÁNÍ MRAZICÍHO PROSTORU

Mrazicí prostor je vhodný pro skladování potravin, které je třeba zmrazit, jako je například maso, ryby, zmrzlina, atd.

**Upozornění!**

**Nikdy nezavírejte dvířka, pokud jsou vytaženy poličky a zásuvky. Mohlo by dojít k poškození spotřebiče.**

## POUŽÍVÁNÍ ZÁSOBNÍKU NA LED

Zásobník na led lze z mrazicího prostoru vyjmout.

- Vyjměte zásobník na led, položte ho na rovný povrch a nalijte vodu do formy na led. Voda by neměla sahat výše než je maximální hladina.
- Vložte plný zásobník na led zpět do mrazicího prostoru.
- Když se vytvoří kostky ledu, otočte ovladače ve směru hodinových ručiček a led bude padat do nádoby na led pod ní.
- V této nádobě lze skladovat kostky ledu.

**Poznámka:**

**Když používáte výrobek ledu poprvé nebo po delší přestávce, nezapomeňte jej nejprve vyčistit.**

## ČÁST 6: ČIŠTĚNÍ A PÉČE

Z hygienických důvodů byste měli spotřebič (včetně jeho vnějšího povrchu a vnitřního příslušenství) pravidelně čistit (minimálně každé dva měsíce).

### **Upozornění!**

**Během čištění nesmí být spotřebič připojen k elektrické síti, protože hrozí nebezpečí úrazu elektrickým proudem!**

Před přistoupením k čištění spotřebič vypněte a vytáhněte zástrčku napájecího kabelu ze zásuvky.

### ČIŠTĚNÍ VNĚJŠÍHO POVRCHU SPOTŘEBIČE

- Spotřebič byste měli pravidelně čistit, jen tak si zachová dobrý vzhled.
- Nastříkejte vodu na čisticí utěrku místo toho, abyste ji nastříkali přímo na povrch spotřebiče.
- Zajistíte tak rovnoměrné rozložení vlhkosti na povrchu spotřebiče. Vyčistěte dvířka, rukojeti a vnější povrch spotřebiče jemným čisticím prostředkem a poté spotřebič otřete měkkou utěrkou dosucha.

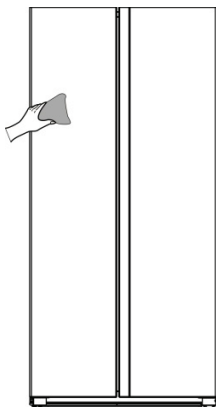

### **Upozornění!**

- **Nepoužívejte ostré předměty, protože by mohlo dojít k poškrábání povrchu spotřebiče.**
- **K čištění spotřebiče nepoužívejte ředidlo, čisticí prostředky na automobily, éterické oleje, abrazivní prostředky ani organická rozpouštědla, jako je benzen. Mohlo by dojít k poškození povrchu spotřebiče a požáru.**

## ČIŠTĚNÍ VNITŘNÍHO PROSTORU SPOTŘEBIČE

Vnitřní prostor spotřebiče byste měli pravidelně čistit. Mírně znečištěný vnitřní prostor se čistí snáze. K čištění vnitřního prostoru použijte utěrku namočenou v roztoku vody a jedlé sody a poté vše otřete utěrkou nebo houbou namočenými v teplé vodě. Otřete vše zcela dosucha, teprve poté do spotřebiče umístíte policičky a zásuvky. Pečlivě vysušte všechny povrchy spotřebiče a vyjímatelné části dřívě, než je vrátíte na své místo.

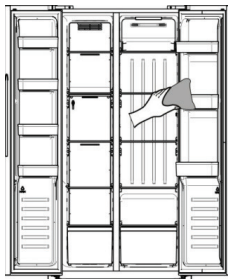

I když se tento spotřebič automaticky odmrazuje, může docházet k tvorbě námrazy na vnitřních stěnách mrazicího prostoru, pokud dvířka mrazicího prostoru otevíráte často nebo po velmi dlouhou dobu. Pokud je vrstva námrazy velmi silná, zvolte vhodný čas, kdy je mrazicí prostor téměř prázdný a postupujte následujícím způsobem:

1. Vyjměte potraviny a zásuvky, vytáhněte zástrčku napájecího kabelu ze zásuvky a nechte dvířka otevřená. Proces odmrazování urychlíte důkladným větráním místnosti.
2. Když je odmrazování kompletní, vyčistěte mrazicí prostor podle výše uvedeného popisu.
3. Mezery kolem kanálku pro proudění vzduchu se obtížně čistí utěrkou. K vyčištění proto můžete použít tlakový postřikovač. Nejprve do mezer nastříkejte slabý roztok jedlé sody a poté opláchněte teplou vodou. Po vyčištění vše otřete dosucha.

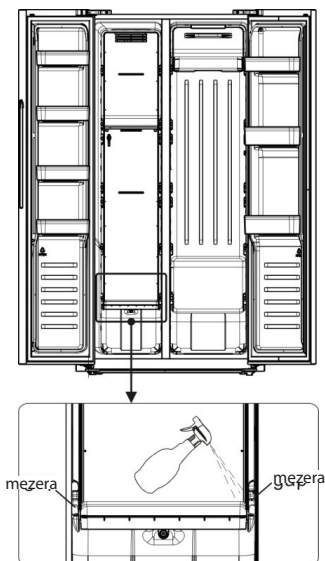

## **Varování!**

K odstranění námrazy v mrazicím prostoru nepoužívejte ostré předměty. Nechte mrazicí prostor dokonale vyschnout. Teprve poté můžete spotřebič opět připojit k elektrické síti a zapnout.

## **Čištění těsnění dvířek**

Dbejte na to, aby těsnění dvířek bylo vždy čisté. Lepkavé potraviny a nápoje mohou způsobit přilepení těsnění k tělu spotřebiče, což vede k poškození těsnění při otevření dvířek. K čištění těsnění použijte teplou vodu a šetrný čisticí prostředek. Po vyčištění nezapomeňte těsnění otřít dosucha.

### ***Upozornění!***

***Spotřebič můžete zapnout jen tehdy, když je těsnění dvířek zcela suché.***

## **Výměna LED osvětlení:**

Varování: Výměnu LED osvětlení nesmí provést uživatel! Pokud došlo k poškození LED osvětlení, kontaktujte zákaznický servis. Při výměně LED osvětlení postupujte následujícím způsobem:

1. Odpojte spotřebič od elektrické sítě.
2. Sejměte kryt osvětlení zatlačením nahoru a k sobě.
3. Jednou rukou držte kryt LED osvětlení a druhou rukou zatlačte na západku konektoru.
4. Vyměňte LED osvětlení a zacvakněte jej na místo.



## ČÁST 7: UŽITEČNÉ RADY A TIPY

### TIPY TÝKAJÍCÍ SE ÚSPORY ENERGIE

Doporučujeme Vám dodržovat následující pokyny, snížíte tak spotřebu elektrické energie.

- Snažte se vyhýbat tomu, abyste dvířka nechali dlouho otevřená.
- Zajistěte, aby byl spotřebič mimo zdroj tepla (přímé sluneční světlo, elektrická trouba nebo sporák atd.).
- Nenastavujte nižší teplotu, než je nezbytné.
- Neskladujte ve spotřebiči teplé pokrmy nebo vypařující se tekutiny.
- Umístěte spotřebič do dobře větratelné místnosti bez vlhkosti. Podrobnosti naleznete v kapitole o instalaci spotřebiče v tomto návodu.
- Na obrázcích v tomto návodu je znázorněna správná kombinace boxů, přihrádek a polic. Neměňte tuto kombinaci, protože se jedná o nejefektivnější uspořádání s nejnižší spotřebou energie.

### Tipy pro skladování čerstvých potravin

- Do chladicího ani mrazicího prostoru spotřebiče nekládejte horké pokrmy. Teplota ve vnitřním prostoru by výrazně stoupla a kompresor by začal intenzivněji pracovat, což by vedlo k vyšší spotřebě energie.
- Potravinu musí být zakryty nebo zabaleny, což platí zvláště pro ty, které mají výrazné aroma.
- Rozmístěte potraviny tak, aby mezi nimi mohl volně cirkulovat vzduch.

### Tipy pro chlazení potravin

- Maso (všechny druhy): Zabalte do polyetylenu. Potraviny: Zabalte a umístěte na skleněnou polici nad boxem na ovoce a zeleninu. Vždy dodržujte doporučenou dobu skladování potravin a řiďte se datem trvanlivosti, který uvedl výrobce.
- Tepelně upravené pokrmy, pokrmy studené kuchyně atd.: Zakryjte a umístěte na libovolnou polici.
- Ovoce a zelenina: Ke skladování ovoce a zeleniny slouží speciální zásuvka.
- Máslo a sýr: Zabalte do vzduchotěsné nebo plastové fólie.
- Láhve s mlékem: Uzavřete víkem a umístěte do regálu ve dvířkách spotřebiče.

### Tipy pro mrazení potravin

- Při prvním použití spotřebiče nebo po delší provozní pauze nechte spotřebič pracovat minimálně 2 hodiny s vyšším nastavením. Teprve poté vložte potraviny do mrazicího prostoru.
- Zabalte pokrmy v malých porcích tak, aby se rychle a kompletně zmrazily a poté bylo možné vyjmout z mrazicího prostoru jen takové množství potravin, jaké opravdu potřebujete.
- Zabalte potraviny do hliníkové fólie nebo do polyetylenových vzduchotěsných sáčků.
- Čerstvé, nezmrazené potraviny nesmí přijít do styku s již zmrazenými potravinami, aby nedocházelo k zvyšování teploty
- Pokud jsou zmrazené produkty konzumovány ihned po jejich vyjmutí z mrazicího prostoru, může s největší pravděpodobností dojít k popálení kůže mrazem.
- Doporučujeme Vám opatřit zabalené potraviny štítkem s popisem a datem. Budete tak mít přehled o délce skladování.

## Tipy pro skladování mrazených potravin

- Ujistěte se, zda byly zmrazené potraviny správně skladovány prodejcem.
- Už rozmrazené potraviny, se budou rychle kazit a neměly by být znovu zmrazeny. Nepřesahujte dobu skladování určenou výrobcem potravin

## VYPNUTÍ VAŠEHO SPOTŘEBIČE

Pokud je třeba vypnout spotřebič na delší období, měli byste dodržet následující kroky, aby nedošlo k tvorbě plísní ve spotřebiči.

1. Vyjměte všechny potraviny.
2. Odpojte zástrčku napájecího kabelu z elektrické zásuvky.
3. Důkladně vyčistěte a vysušte vnitřní prostor spotřebiče.
4. Zajistěte mírné pootevření všech dvířek spotřebiče, pro umožnění proudění vzduchu.

## ČÁST 8: ODSTRANĚNÍ MOŽNÝCH PROBLÉMŮ

Pokud se vyskytne problém nebo máte pocit, že spotřebič nepracuje správně, nejprve zkontrolujte spotřebič podle pokynů uvedených v následující tabulce. Pokud problém přetrvává, kontaktujte zákaznický servis.

**Varování!** Nepokoušejte se opravovat spotřebič sami. Pokud problém přetrvává i po zkontrolování spotřebiče podle níže uvedených pokynů, kontaktujte kvalifikovaného elektrikáře, autorizovaný servis nebo obchod, ve kterém jste spotřebič zakoupili.

**Varování!** Výstražné upozornění na možnost uvíznutí dítěte ve spotřebiči je obsaženo v návodu k obsluze dodávanému spolu se spotřebičem.

**NEBEZPEČÍ:** Riziko uvíznutí dítěte. Před likvidací opotřebovaného spotřebiče postupujte následujícím způsobem:

- Demontujte dvířka.
- Ponechte police na místě, aby se děti nemohly snadno dostat dovnitř.

Problém	Možná příčina a řešení
Spotřebič nefunguje.	Zkontrolujte, zda je zástrčka napájecího kabelu správně zasunuta do zásuvky.
	Zkontrolujte pojistku nebo jistič. Chybnou pojistku vyměňte.
	Teplota je velmi nízká. Zkuste nastavit chladnější teplotu ve vnitřním prostoru spotřebiče.
	Spotřebič nemrazí během procesu odmrazování nebo krátce po zapnutí, a to z důvodu ochrany kompresoru. Tento jev je normální.
Zápach vycházející z vnitřního prostoru.	Je třeba vyčistit vnitřní prostor.
	Některé potraviny nebo obaly způsobují zápach.
Spotřebič vydává hluk.	Níže uvedené zvuky jsou běžné: <ul style="list-style-type: none"><li>• Pracující kompresor vydává hluk.</li><li>• Motor malého ventilátoru v mrazicím nebo chladicím prostoru vydává hluk zapříčiněný pohybem vzduchu.</li><li>• Bublání podobné vařící se vodě.</li><li>• Praskání během automatického odmrazování.</li><li>• Cvaknutí před rozjetím kompresoru.</li><li>• Cvaknutí, když ze spotřebiče vyjmete vodu.</li><li>• Zvuk pracujícího motoru, když ze spotřebiče vyjmete led.</li></ul>
	Jiné neobvyklé zvuky vznikají z níže uvedených důvodů. Zkontrolujte spotřebič a případně proveďte opravu: Spotřebič není vyvážený. Zadní část spotřebiče se dotýká stěny. Láhve nebo nádoby spadly nebo se volně pohybují.
Motor pracuje nepřetržitě.	Občas uslyšíte zvuk motoru. Tento jev je normální. Motor pracuje častěji při následujících okolnostech: <ul style="list-style-type: none"><li>• Nastavili jste nižší teplotu, než je nutné.</li><li>• Vložili jste do spotřebiče velké množství teplých potravin najednou.</li><li>• Teplota v místnosti, kde se spotřebič nachází, je velmi vysoká.</li><li>• Otevíráte dvířka spotřebiče velmi často nebo na dlouhou dobu.</li><li>• Po instalaci spotřebiče nebo po jeho zapnutí po dlouhé době provozní pauzy.</li></ul>

Vrstva námrazy ve vnitřním prostoru.	Zkontrolujte, zda nedošlo k zablokování ventilačních otvorů potravinami a zda jsou potraviny rozmístěny ve spotřebiči tak, aby vzduch mohl volně cirkulovat. Zkontrolujte, zda jsou dvířka zcela zavřená. Odmrazte spotřebič podle pokynů uvedených v kapitole o čištění a péči.
Teplota ve vnitřním prostoru je velmi vysoká.	Otevíráte dvířka spotřebiče velmi často nebo na dlouhou dobu; dvířka zůstala z nějakých důvodů otevřená; kolem spotřebiče se nenachází dostatek volného prostoru umožňujícího cirkulaci vzduchu.
Teplota ve vnitřním prostoru je velmi nízká.	Nastavte vhodnější teplotu podle pokynů v kapitole „Zobrazení ovládacích prvků“.
Dvířka lze zavřít jen těžko.	Zkontrolujte, zda je spotřebič nakloněn dozadu o 10 až 15 mm. Zkontrolujte, zda nějaký předmět nebrání zavření dvířek.
Na podlaze se vyskytla voda.	Nádoba na vodu (která se nachází v zadní spodní části skříňky spotřebiče) nemusí být správně vyrovnána, nebo vypouštěcí hadička (která se nachází pod horní částí kompresoru), nemusí být správně umístěna pro přímý odvod vody do této nádoby, nebo je vypouštěcí hadička ucpaná. Může být nutné odtáhnout spotřebič dále od zdi a zkontrolovat nádobu a hadičku.
Osvětlení nefunguje.	<ul style="list-style-type: none"> <li>• LED osvětlení může být poškozeno. Viz část o výměně LED osvětlení v kapitole „Čištění a péče“.</li> <li>• Kontrolní systém vypnul osvětlení, protože dvířka spotřebiče byla velmi dlouho otevřená. Zavřením a opětovným otevřením dvířek aktivujete osvětlení.</li> </ul>
Slyšitelné bublání vody ve spotřebiči.	Jedná se o normální jev. Bublání způsobuje tekuté chladivo proudící trubkami chladicího systému.

## Pokyny ke skladování

Respektujte prosím následující pokyny, aby nedošlo ke kontaminaci potravin

- Dlouhé otevírání dveří může způsobit výrazné zvýšení teploty v oddělech spotřebiče.
- Pravidelně čistěte povrchy, které mohou přijít do styku s potravinami a přístupnými drenážními systémy.
- Syrové maso a ryby umístěte do vhodných nádob v chladničce, aby se nedostaly do kontaktu s jinými potravinami ani na ně nekapaly.
- \*\*Dvuhvězdičkové prostory pro mražené potraviny jsou vhodné pro skladování předem zmrazených potravin, skladování nebo výrobu zmrzliny a výrobu kostek ledu.
- \*Jedno-, \*\*dvou- a \*\*\* tříhvězdičkové prostory nejsou vhodné pro zmrazování čerstvých potravin.

Č.	TYP prostoru	Cílová teplota skladování [°C]	Vhodné potraviny
1	Chladnička	+2 ~ +8	Vejce, vařené pokrmy, balené potraviny, ovoce a zelenina, mléčné výrobky, koláče, nápoje a jiné potraviny, které nejsou vhodné k mrazení.
2	(***)*- Mraznička	≤ -18	Mořské plody (ryby, krevety, měkkýši), čerstvé výrobky ze sladkovodních ryb a masné výrobky (doporučená doba jsou 3 měsíce, čím je doba skladování delší, tím je horší chuť a nutriční hodnoty), vhodné pro čerstvé zmrazené potraviny.
3	***- Mraznička	≤ -18	Mořské plody (ryby, krevety, měkkýši), čerstvé výrobky ze sladkovodních ryb a masné výrobky (doporučená doba jsou 3 měsíce, čím je doba skladování delší, tím je horší chuť a nutriční hodnoty), vhodné pro čerstvé zmrazené potraviny.
4	** - Mraznička	≤ -12	Mořské plody (ryby, krevety, měkkýši), čerstvé výrobky ze sladkovodních ryb a masné výrobky (doporučená doba jsou 2 měsíce, čím je doba skladování delší, tím je horší chuť a nutriční hodnoty), není vhodné pro čerstvé zmrazené potraviny.
5	*- Mraznička	≤ -6	Mořské plody (ryby, krevety, měkkýši), čerstvé výrobky ze sladkovodních ryb a masné výrobky (doporučená doba je 1 měsíc, čím je doba skladování delší, tím je horší chuť a nutriční hodnoty), není vhodné pro čerstvé zmrazené potraviny.
6	0 - hvězdiček	-6 ~ 0	Čerstvé vepřové maso, hovězí maso, ryby, kuřecí maso, některé balené zpracované potraviny atd. (Doporučuje se konzumovat v ten samý den, pokud možno neskladovat déle než 3 dny). Částečně zabalené zpracované potraviny (nemrzoucí potraviny)

7	Chlazení	-2 ~ +3	Čerstvé/mražené vepřové maso, hovězí maso, kuřecí maso, čerstvé výrobky ze sladkovodních ryb, atd. (7 dní při teplotě pod 0 °C a při teplotě nad 0 °C se doporučuje konzumovat v ten samý den, pokud možno neskladovat déle než 2 dny). Mořské plody (při teplotě pod 0 °C skladovat 15 dní, nedoporučuje se skladovat při teplotě nad 0 °C).
8	Čerstvé potraviny	0 ~ +4	Čerstvé vepřové maso, hovězí maso, ryby, kuřecí maso, vařené potraviny, atd. (Doporučuje se konzumovat v ten samý den, pokud možno neskladovat déle než 3 dny).
9	Víno	+5 ~ +20	Červené víno, bílé víno, šumivé víno atd.

**Poznámka:** Uchovávejte různé potraviny podle prostorů nebo cílové teploty skladování zakoupených výrobků.

- Pokud necháte chladicí spotřebič delší dobu prázdný, vypněte ho, odmrazte, vyčistěte, vysušte a nechte dvířka otevřená, abyste tak zabránili tvorbě plísní ve spotřebiči.

## Rozmístění potravin ve spotřebiči

- Brambory, cibule a česnek by neměly být uchovávány v chladničce/mrazničce.
- Za normálních okolností je dostatečné nastavení teploty v chladničce na + 4 °C.
- Teplota chladničky by měla být v rozsahu 0 °C až 8 °C. Čerstvé potraviny skladované pod 0 °C zmrznou, hnijí. Bakteriální zátěž se zvyšuje při skladování nad 8 °C a potraviny se kazí.
- Nedávejte do chladničky/mrazničky teplá nebo horká jídla, počkejte, až vychladnou na pokojovou teplotu. Horká jídla zvyšují teplotu uvnitř chladničky/mrazničky a mohou být příčinou zbytečného kažení jídla a případnou otravou zkaženým jídlem.
- Maso, ryby atd. by měly být skladovány v chladicí přihrádce k tomu určené - pokud je k dispozici.
- Ovoce a zelenina by měly být skladovány v chladicí přihrádce k tomu určené - pokud je k dispozici.
- Abyste zabránili kontaminaci masných výrobků bakteriemi, ovoce a zeleninu neuchovávejte ve společné přihrádce. To samé platí i opačně - kontaminace ovoce a zeleniny bakteriemi masných výrobků.

## ČÁST 9: INFORMAČNÍ LIST

# Informační list

PHILCO 

DELEGOVANÉ NAŘÍZENÍ KOMISE (EU) 2019/2016

**Název nebo ochranná známka výrobce:** PHILCO

**Adresa výrobce:** PHILCO, U Sanitasu 1621, 25101 Říčany, CZ

**Identifikační značka modelu:** PXSBS 519 EX / PXSBS 519 EW

### Typ chladicího zařízení:

Nízkohlučný spotřebič:	Ne	Typ spotřebiče:	volněstojící
Zařízení pro skladování vína:	Ne	Ostatní chladicí spotřebiče	Ano

### Základní specifikace:

Parametr	Hodnota	Parametr	Hodnota
Rozměry v mm	Výška	Celkový objem (dm <sup>3</sup> nebo l)	519
	Šířka		
	Hloubka		
Index energetické účinnosti (EEL)	100	Třída energetické účinnosti*	E
Akustický zvuk emise hluku (dB(A) re 1 pW)	36	Třída akustických emisí hluku	C
Roční spotřeba energie (kWh/rok)	309	Klimatická třída:	SN/N/ST
Minimální okolní teplota (° C), pro které je chladicí zařízení vhodné	10	Maximální okolní teplota (° C), pro které je chlazení zařízení je vhodné	38
Nastavení spotřebiče na zimu	Ne		

### Specifikace prostoru

Typ prostoru	Parametry a hodnoty chladicího prostoru				
	Objem spotřebiče (dm <sup>3</sup> nebo l)	Doporučené nastavení teploty pro optimalizované skladování potravin (° C)	Mrazicí kapacita (kg/24h)	Typ odmrazování: (auto-odmrazování = A manuální odmrazování = M)	
Komora / spíž	Ne	-	-	-	-
Skladování vína	Ne	-	-	-	-
Sklepní prostor	Ne	-	-	-	-
Čerstvé potraviny	Ano	334	4	-	A
Mrazicí prostor	Ne	-	-	-	-
0-hvězdička nebo výrobce ledu	Ne	-	-	-	-

1-hvězdička	Ano	3	-	-	-
2-hvězdička	Ne	-	-	-	-
3-hvězdička	Ne	-	-	-	-
4-hvězdička	Ano	154	-18	11	A
2-hvězdičkový prostor	Ano	25	-	-	-
Zásuvka s měnící se teplotou	Ne	-	-	-	-
<b>4-hvězdičkový prostor</b>					
Funkce rychlého zmrazení			Ano		
<b>Parametry světelného zdroje</b>					
Typ světelného zdroje			LED		
Třída energetické účinnosti			G		
<b>Minimální doba trvání záruky nabízené výrobcem: 24 měsíců</b>					
<b>Dodatečné informace:</b>					
<b>Webový odkaz na web výrobce, kde jsou informace uvedené v bodě 4 (a) přílohy nařízení Komise (EU) 2019/2022 nalezeno: <a href="http://www.philco.cz">www.philco.cz</a></b>					



# Informační list

PHILCO 

DELEGOVANÉ NAŘÍZENÍ KOMISE (EU) 2019/2016

**Název nebo ochranná známka výrobce:** PHILCO

**Adresa výrobce:** PHILCO, U Sanitasu 1621, 25101 Říčany, CZ

**Identifikační značka modelu:** PXSBS 519 CX

## Typ chladicího zařízení:

Nízkohlučný spotřebič:	Ne	Typ spotřebiče:	volněstojící
Zařízení pro skladování vína:	Ne	Ostatní chladicí spotřebiče	Ano

## Základní specifikace:

Parametr	Hodnota	Parametr	Hodnota
Rozměry v mm	Výška	Celkový objem (dm <sup>3</sup> nebo l)	519
	Šířka		
	Hloubka		
Index energetické účinnosti (EEL)	64	Třída energetické účinnosti*	C
Akustický zvuk emise hluku (dB(A) re 1 pW)	35	Třída akustických emisí hluku	B
Roční spotřeba energie (kWh/rok)	198	Klimatická třída:	SN/N/ST/T
Minimální okolní teplota (° C), pro které je chladicí zařízení vhodné	10	Maximální okolní teplota (° C), pro které je chlazení zařízení je vhodné	43
Nastavení spotřebiče na zimu	Ne		

## Specifikace prostoru

Typ prostoru	Parametry a hodnoty chladicího prostoru				
	Objem spotřebiče (dm <sup>3</sup> nebo l)	Doporučené nastavení teploty pro optimalizované skladování potravin (° C)	Mrazicí kapacita (kg/24h)	Typ odmrazování: (auto-odmrazování = A manuální odmrazování = M)	
Komora / spíž	Ne	-	-	-	-
Skladování vína	Ne	-	-	-	-
Sklepní prostor	Ne	-	-	-	-
Čerstvé potraviny	Ano	334	4	-	A
Mrazicí prostor	Ne	-	-	-	-
0-hvězdička nebo výrobce ledu	Ne	-	-	-	-

1-hvězdička	Ano	3	-	-	-
2-hvězdička	Ne	-	-	-	-
3-hvězdička	Ne	-	-	-	-
4-hvězdička	Ano	185	-18	8,5	A
2-hvězdičkový prostor	Ano	25	-	-	-
Zásuvka s měnící se teplotou	Ne	-	-	-	-
<b>4-hvězdičkový prostor</b>					
Funkce rychlého zmrazení			Ano		
<b>Parametry světelného zdroje</b>					
Typ světelného zdroje			LED		
Třída energetické účinnosti			G		
<b>Minimální doba trvání záruky nabízené výrobcem: 24 měsíců</b>					
<b>Dodatečné informace:</b>					
<b>Webový odkaz na web výrobce, kde jsou informace uvedené v bodě 4 (a) přílohy nařízení Komise (EU) 2019/2022 nalezeno: <a href="http://www.philco.cz">www.philco.cz</a></b>					

## TECHNICKÉ INFORMACE

Technické informace se nachází na typovém štítku na vnitřní straně spotřebiče a na energetickém štítku. QR kód, na dodaném energetickém štítku, obsahuje odkaz na registraci spotřebiče v databázi EU Eprel. Uchovejte si energetický štítek, návod k použití, spolu s dalšími dokumenty dodanými s přístrojem.

## INFORMACE O TESTOVÁNÍ

Dodané zařízení je v souladu s (EU) 2019/2019 + (EU) 2019/2016; EN 62552-1:2020, EN 62552-2:2020 , EN 62552-3:2020 , EN 60704-2-14:2013 + A11:2015 + A1:2019;EN 60704-1:2010 + A11:2012;EN 60704-3:2019.. Požadavky na přístup vzduchu pro správný provoz přístroje, minimální vzdálenost od zdi a rozměry přístroje, jsou součástí tohoto návodu. V případě dalších dotazů se obraťte na výrobce.

## PÉČE O ZÁKAZNÍKA A SERVIS

Vždy používejte pouze originální náhradní díly.

Označení modelu a sériové číslo naleznete na typovém štítku. Polohu typového štítku je možné změnit bez předchozího upozornění.

Originální náhradní díly pro některé konkrétní komponenty jsou k dispozici minimálně 7 nebo 10 let. Závisí to na typu komponentu a na uvedení posledního spotřebiče daného modelu na trh.

Při kontaktování našeho autorizovaného servisu mějte k dispozici modelové označení, sériové číslo a popis závady.

Pro stažení dokumentů navštivte [www.philco.cz](http://www.philco.cz).

Pro nahlášení závady a získání dalších servisních informací navštivte <https://philco.cz/podpora-a-servis>.

Změny vyhrazeny bez předchozího upozornění.

# POKYNY A INFORMACE TÝKAJÍCÍ SE LIKVIDACE POUŽITÝCH OBALOVÝCH MATERIÁLŮ

Obalové materiály zlikvidujte na veřejném místě pro likvidaci odpadu.

## LIKVIDACE POUŽITÝCH ELEKTRICKÝCH A ELEKTRONICKÝCH SPOTŘEBIČŮ



Význam symbolu na výrobku, jeho příslušenství nebo obalu znamená, že s tímto výrobkem nesmí být zacházeno jako s komunálním odpadem. Tento výrobek zlikvidujte na příslušném sběrném místě pro recyklaci odpadu z elektrických a elektronických zařízení. Popřípadě je možné v některých státech Evropské unie nebo jiných evropských státech vrátit své výrobky místnímu prodejci, v případě koupě obdobného nového výrobku. Správná likvidace tohoto výrobku pomůže ušetřit cenné přírodní zdroje a pomoci při prevenci případného negativního vlivu na životní prostředí a lidské zdraví, ke kterému by mohlo dojít v důsledku nesprávné likvidace odpadu. Podrobnější informace získáte od místního úřadu nebo v nejbližším středisku pro sběr odpadu. Nesprávná likvidace tohoto typu odpadu může podléhat vnitrostátním předpisům o pokutách.

### Pro podnikatelské subjekty v Evropské unii

Chcete-li zlikvidovat elektrické nebo elektronické zařízení, vyžádejte si potřebné informace od svého prodejce nebo dodavatele.

### Likvidace v jiných státech mimo Evropské unie

Chcete-li zlikvidovat tento výrobek, vyžádejte si potřebné informace o správném způsobu likvidace od místních úřadů nebo svého prodejce.



Tento výrobek splňuje všechny základní požadavky nařízení EU, které se na něj vztahují.

Změny v textu, designu a technických údajích se mohou vyskytnout bez předchozího upozornění a vyhrazujeme si právo provést tyto změny.

Originál tohoto návodu k obsluze je v českém jazyce.



Výrobce/Manufacturer:  
Fast ČR, a.s.  
U Sanítasu 1621  
Říčany 251 01, CZECH REPUBLIC

Distributor:  
FAST PLUS, a.s.  
Na Pántoch 18  
821 06 Bratislava, SLOVAKIA

Distributor:  
FAST POLAND Sp. z o. o.  
Kwietniowa 36  
05-090 Wypędy, POLAND

Distributor:  
FAST HUNGARY Kft.  
H-2310 Szigetszentmiklós  
Kántor utca 10, HUNGARY

**PHILCO**<sup>®</sup> 

**is pending or registered trademark of Electrolux Home  
Products, Inc. and used under a license from Electrolux  
Home Products, Inc**